

OPIS PRODUKTU

- Zaprojektowany do uzyskania stopnia ochrony IP67
- Prosta konstrukcja
- Estetycznie wykończenie narożników wewnętrznych

WYKOŃCZENIE :

Srebrny anodowany

*Inne kolory wykończenia dostępne na zamówienie



Wypełnij puste pola

Nr produktu	
Typ oprawy	
Firma	
Projekt	
Data	

SPECYFIKACJA TECHNICZNA

Przeznaczenie produktu

- do budowy oświetlenia w gablotach, witrynach sklepowych i na ekspozycjach
- do osadzania we wpustach i w wewnętrznych narożnikach 90°

Montaż

- za pośrednictwem kleju montażowego lub odpowiednio dobranego wkręta

Dodatkowe informacje

- możliwość wykonania oprawy liniowej o stopniu ochrony IP67, co oznacza oprawę pyłoszczelną i wodoszczelną

DOSTĘPNE DŁUGOŚCI

Nr Ref	wykończenie powierzchni	dostępne długości
B4370ANODA_1	Srebrny anodowany	1000 mm
B4370ANODA_2	Srebrny anodowany	2000 mm
B4370ANODA_3	Srebrny anodowany	3000 mm

RYSUNEK TECHNICZNY

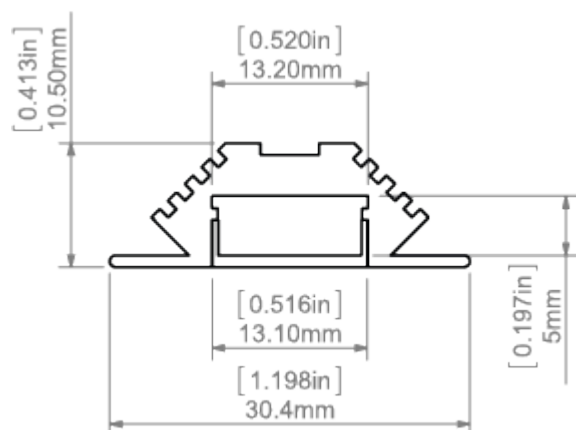

PRODUKTY POWIĄZANE

OSŁONY

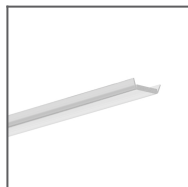

Osłona HS-12
przezroczysta
Ref: 00158

110°

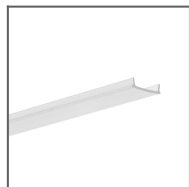

Osłona KA-12
przezroczysta
Ref: 17079

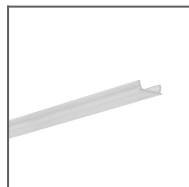

Osłona KA-PRO-12
przezroczysta
Ref: 17067

110°

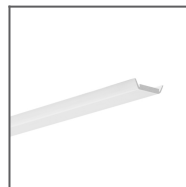

Osłona HS-12
mleczna
Ref: 00157

110°

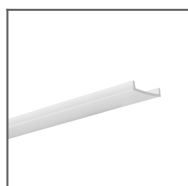

Osłona KA-12
mleczna
Ref: 17078

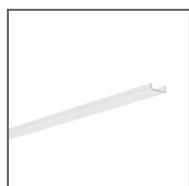

Osłona KA-PRO-12
mleczna
Ref: 17066

100°



ZAŚLEPKI



Zaślepka PAC-ALU
szara
Ref: 00084

AKCESORIA



Dławnica 8,8x1,2
Ref: 00802

MATERIAŁY MARKETINGOWE



Zestaw
prezentacyjny 1
Ref: 90051