

OPIS PRODUKTU

- Montaż w ciasnych przestrzeniach
- Płynna regulacja kąta świecenia

WYKOŃCZENIE :

Srebrny anodowany

*Inne kolory wykończenia dostępne na zamówienie



Wypełnij puste pola

Nr produktu	
Typ oprawy	
Firma	
Projekt	
Data	

SPECYFIKACJA TECHNICZNA

Przeznaczenie produktu

- do podświetlania nisz

Montaż

- za pomocą mocowników przyklejonych lub przykręconych odpowiednio dobranymi wkrętami do podłoża

Dodatkowe informacje

- oprawę można osadzić w mocownikach tak by świeciła w dół lub w górę, zachowując możliwość regulacji kąta świecenia

DOSTĘPNE DŁUGOŚCI

Nr Ref	wykończenie powierzchni	dostępne długości
B7176ANODA_1	Srebrny anodowany	1000 mm
B7176ANODA_2	Srebrny anodowany	2000 mm
B7176ANODA_3	Srebrny anodowany	3000 mm

RYSUNEK TECHNICZNY

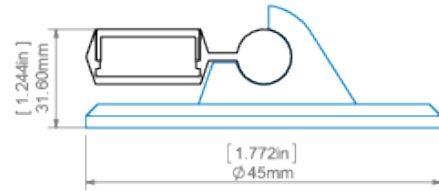
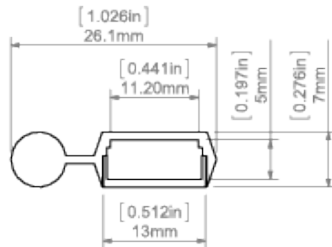

POLI profile and POLI mounting bracket
profil POLI z mocownikiem POLI

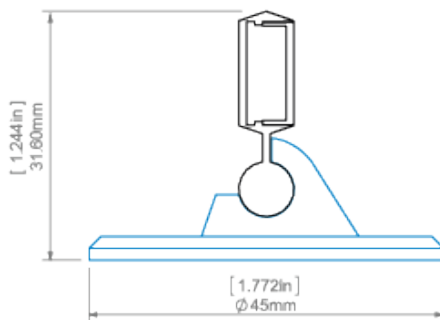

POLI profile and POLI mounting bracket
profil POLI z mocownikiem POLI

PRODUKTY POWIĄZANE

OSŁONY



Osłona HS mleczna
Ref: 1369

110°

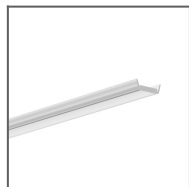

Osłona HS przezroczysta
Ref: 1370

110°

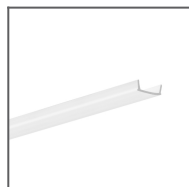

Osłona KA mleczna
Ref: 17035

110°

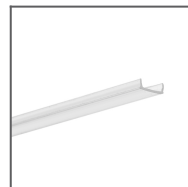

Osłona KA przezroczysta
Ref: 17036

110°

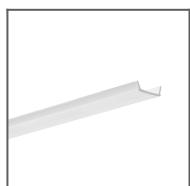
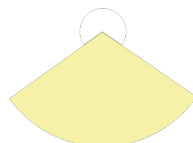

Osłona KA-COM mleczna
Ref: 17121

110°

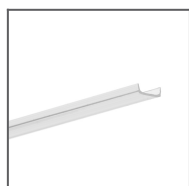

Osłona KA-COM przezroczysta
Ref: 17122

100°

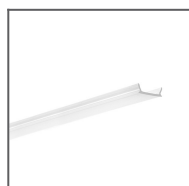

Osłona KA-PRO mleczna
Ref: 17064

110°

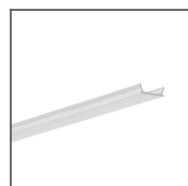

Osłona KA-PRO przezroczysta
Ref: 17065

100°

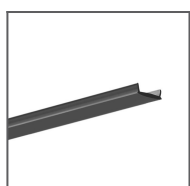

Osłona LIGER czarna
Ref: 17040

90°

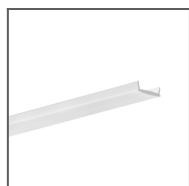

Osłona LIGER mleczna
Ref: 17037

120°



ZAŚLEPKI

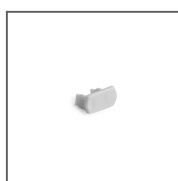

Zaślepka POLI szara
Ref: 24128

AKCESORIA



Dławnica 8,8x1,2
Ref: 00802



Mocownik POLI
Ref: 24112

MATERIAŁY MARKETINGOWE



Plansza
P230-90075M
Ref: 90075M



Zestaw
prezentacyjny 5
Ref: 90124